

暗装花洒安装说明书 (KS503)

1. 平整毛坯墙面，按示意图给预埋盒及管路开槽。

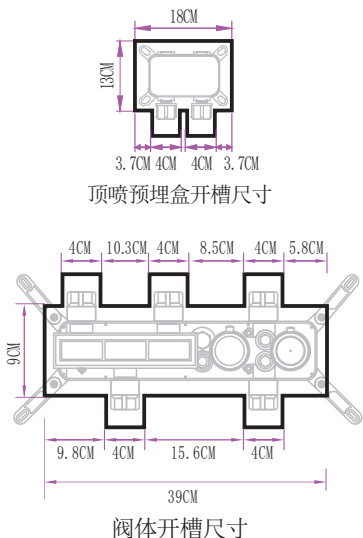

2. 按图中尺寸开墙体(置物架按实际场景灵活安排)
开槽深度: 6.5cm
水管开槽宽度: 4cm

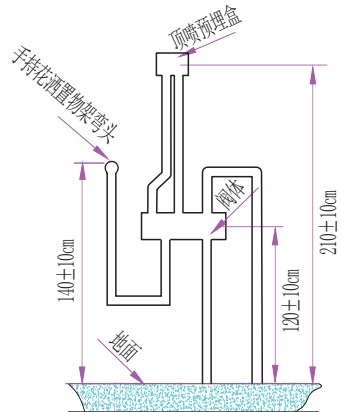

3. 按图中方式接热熔管(按实际场景选择冷热水管的接入方式及置物架位置, 尽量不交叉水管)

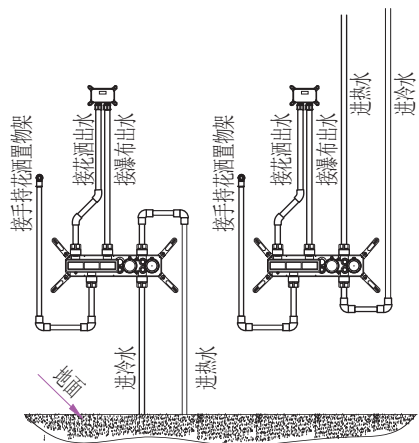

4. 按图中方式预埋手持花洒置物架弯头、阀体。严格按阀体上标识线, 计算泥浆+精装瓷砖或大理石等其它材料预留厚度。四个定位片须紧贴毛坯墙面。打自攻螺丝孔, 调整水平, 与墙面垂直度后紧固螺丝。

顶喷预埋盒深度:

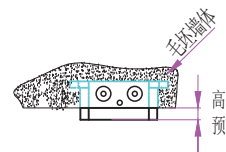

预埋阀体:

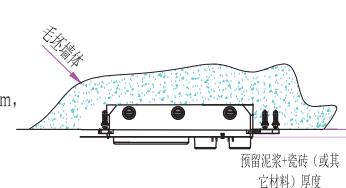

手持花洒置物架弯头预埋深度:

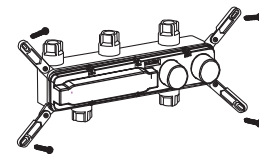
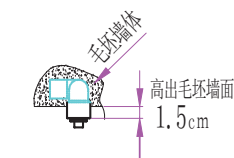

5. 瓷砖开孔38x9CM, 上适当泥浆后须紧贴四个定位片。(瓷砖+泥浆厚度不得超过2.5CM)。完成装修瓷砖墙面后, 取出预埋盒盖板, 装好面板。

6. 用塑料对比件, 调整按键螺丝高度, 调好后两个螺丝拧紧。盖上面板。对比图标, 装入3个按键。

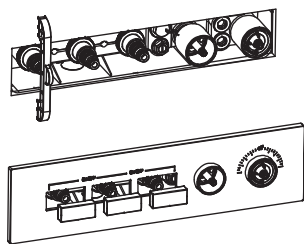
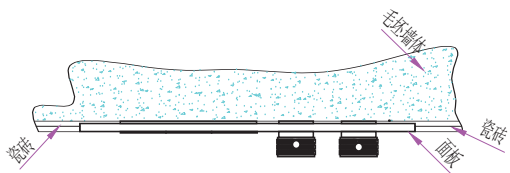

7. 数显位置: 微型发电机电线穿过铜套孔与显示屏插头对接(注意对接位置/方向)后用打火机微烧胶套固定接头。再用小六角扳手上螺丝固定手轮。

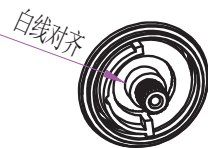

旋转恒温阀芯, 使杆白线与体白线对齐(出厂时已旋转对齐)。按图中方向装好旋钮(旋钮突出杆向上对齐居中)。

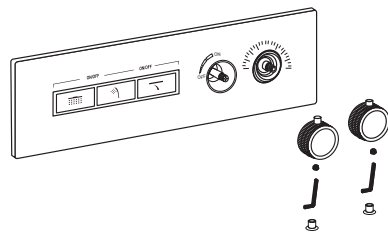

8. 手持置物架安装。

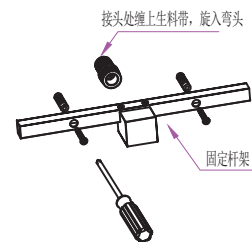

固定杆架调整水平后打入膨胀管及螺丝。

接入置物架外壳, 紧固螺丝。

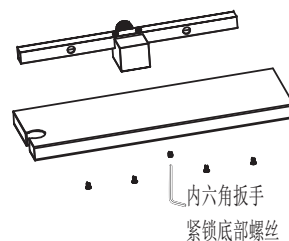

9. 拧紧顶喷接头, 装上饰盖, 插入大顶喷后锁紧小螺丝, 装好顶喷花洒。接上花洒管及手持花洒。

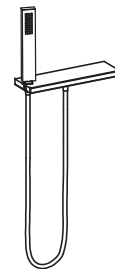
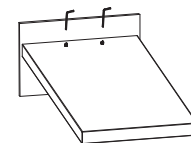

温馨提示:

1. 预埋完成后, 各重点预留尺寸请务必对接好贴砖师傅或标记在毛坯墙上。
2. 如有疑问请联系销售商客服。