

暗装花洒安装说明书 (KS800T)

1. 平整毛坯墙面，按示意图给预埋盒及管路开槽。

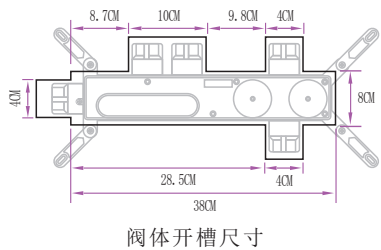

2. 按图中尺寸开墙体 (手持按实际场景灵活安排)
开槽深度: 7.5cm
水管开槽宽度: 4cm

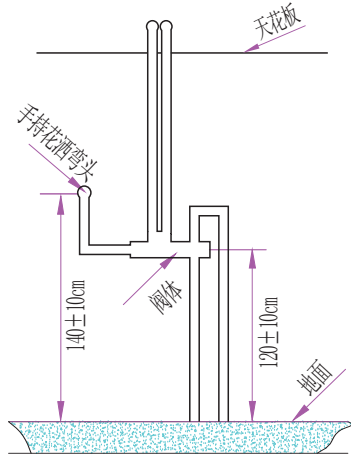

3. 按图中方式接热管 (按实际场景选择冷热水管的接入方式及手持位置, 尽量不交叉水管)

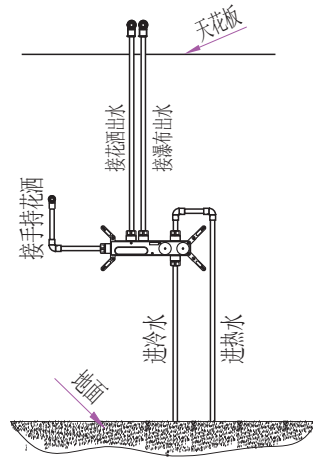

4. 按图中方式预埋弯头, 阀体。严格按阀体上标识线, 计算泥浆+精装瓷砖或大理石等其它材料预留厚度。四个定位片须紧贴毛坯墙面。打自攻螺丝孔, 调整水平, 与墙面垂直度后紧固螺丝。

天幕顶喷天花板开口: 长600x宽300mm;
在开口对应楼顶打孔: 根据定位不锈钢板四个孔位打孔, 孔径 $\phi 10$ mm, 孔深50mm。

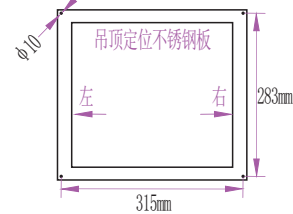

手持花洒弯头
预埋深度:

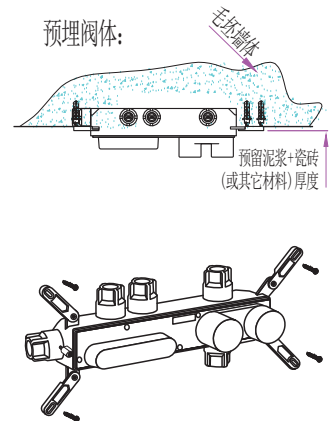
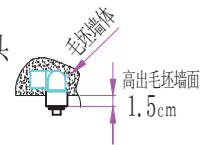

5. 瓷砖开孔37x7cm (注意留出自攻螺丝位置, 以便上面板), 上适当泥浆后须紧贴四个定位片。(瓷砖+泥浆厚度不得超过2.5cm)。完成装修瓷砖墙面后, 取下固定螺丝并取出预埋盒盖板。

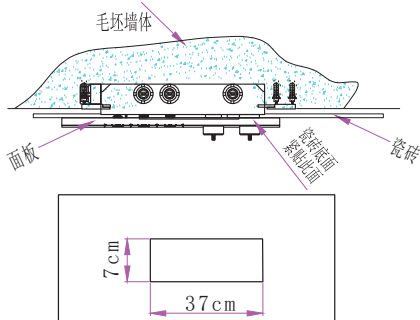

6. 用塑料对比件, 调整按键螺丝高度调好后拧紧。数显位置: 电线穿过面板缺口与显示屏插头对接。盖上面板并用螺丝固定, 装回显示屏, 旋入铜套并锁紧。装好旋钮, 用小六角扳手锁紧螺丝, 装好饰盖。

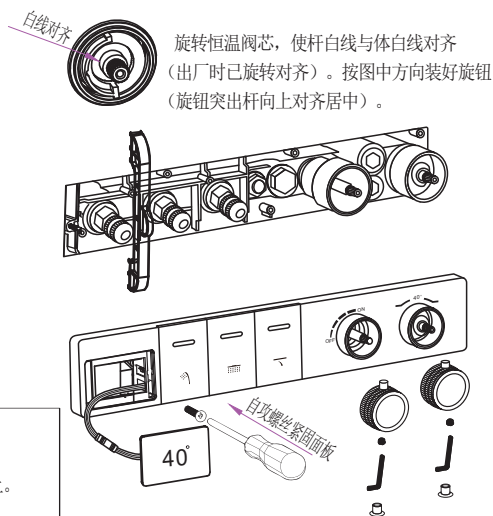

7. 安装天幕顶喷, 根据实际把螺杆切至适合长度, 锁紧螺杆, 用高度调节螺母调节至与天花板平齐或略低, 锁紧螺母, 然后接好相应的进水软管。

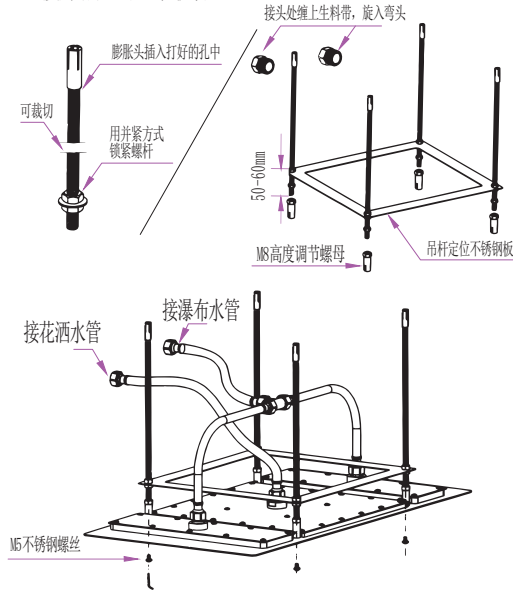

8. 缠绕密封带接手持固定座, 接上花洒管及手持花洒。

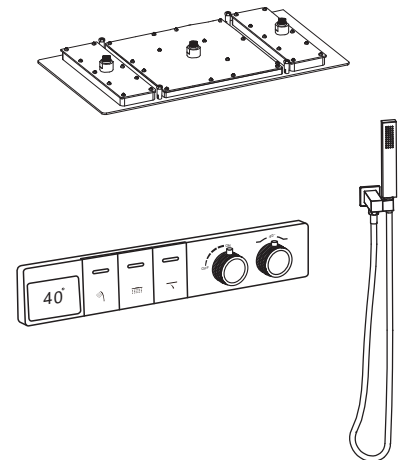

温馨提示:

1. 预埋完成后, 各重点预留尺寸请务必对接好贴砖师傅或标记在毛坯墙上。
2. 如有疑问请联系销售商客服。