

# 暗装花洒安装说明书 (KS600T)

1. 平整毛坯墙面，按示意图给预埋盒及管路开槽。

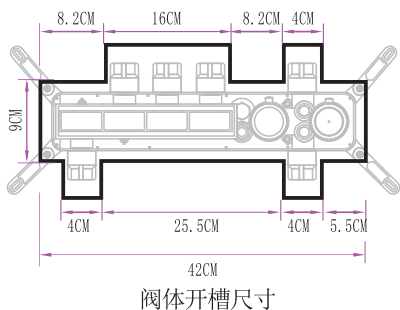

2. 按图中尺寸开墙体（手持按实际场景灵活安排）

开槽深度：6.5cm  
水管开槽宽度：4cm

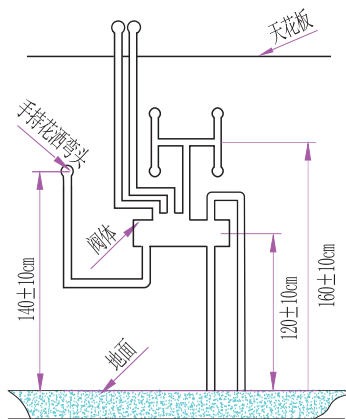

3. 按图中方式接热熔管（按实际场景选择手持位置，尽量不交叉水管）

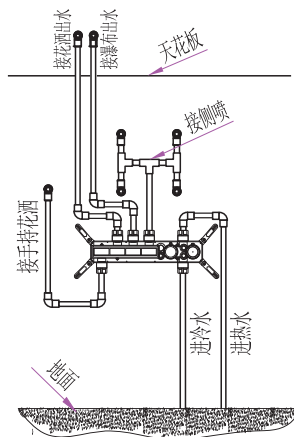

4. 按图中方式预埋弯头，阀体。严格按阀体上标识线，计算泥浆+精装瓷砖或大理石等其它材料预留厚度。四个定位片须紧贴毛坯墙面。打自攻螺丝孔，调整水平，与墙面垂直度后紧固螺丝。

天幕顶喷打孔位置如下图：  
孔径为 $\phi 10\text{MM}$ ，孔深为5CM，  
（仅限63x33cm顶喷，其它款以实物为准）

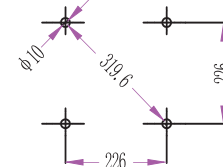

手持花洒、侧喷弯头预埋深度：

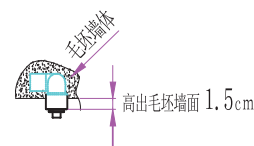

预埋阀体：

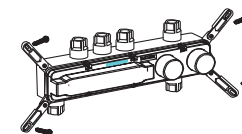
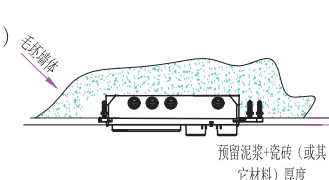

5. 瓷砖开孔 $41 \times 8\text{CM}$ ，上适当泥浆后须紧贴四个定位片。（瓷砖+泥浆厚度不得超过2.5CM）。  
完成装修瓷砖墙面后，取出预埋盒盖板，装好面板。

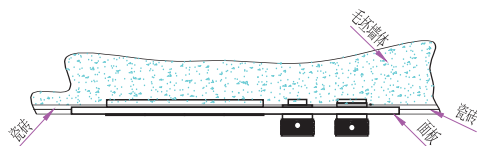

6. 数显位置：微型发电机电线穿过铜套孔与显示屏插头对接（注意对接位置/方向）后用打火机微烧胶套固定接头。再用小六角扳手上螺丝固定手轮。

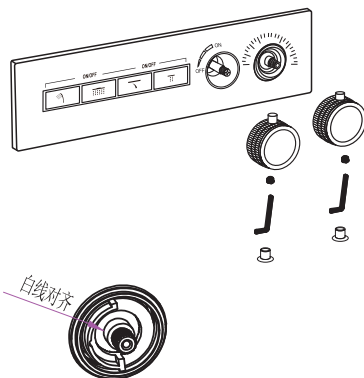

旋转恒温阀芯，使杆白线与体白线对齐  
按图中方向装好旋钮（旋钮突出杆向上对齐居中）。

7. 安装天幕顶喷，根据实际高度把螺杆切至适合的长度，然后用并紧方式锁紧螺杆，安装软管，接好相应的进水端口。

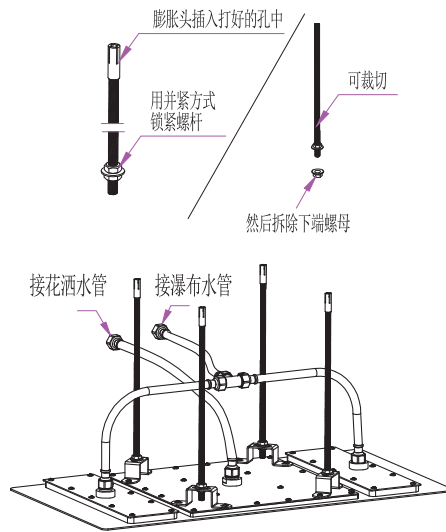

8. 缠绕密封带接手持固定座及侧喷，接上花洒管及手持花洒。

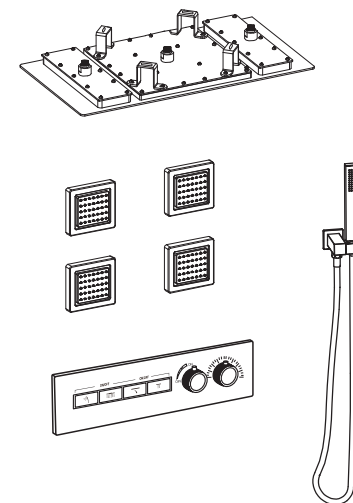

## 温馨提示：

1. 预埋完成后，各重点预留尺寸请务必对接好贴砖师傅或标记在毛坯墙上。
2. 如有疑问请联系销售商客服。